

HYLDE til drivhuse

Trin 0,67













fra et profilrør 20x20 mm

PRODUKT BESKRIVELSE

Hylden er designet til montering på drivhusets sidevæg. Delene er lavet af galvaniserede stål rør 20 x 20 mm i størrelse. Til montering skal du bruge: en skruetrækker med en PH2 bit, en 10 mm skruenøgle, et målebånd, et vaterpas og et par beskyttelseshandsker.

Hylden kan leveres i BASE-konfigurationen (hylde + 2 beslag) og i EKSTRA-pakken. (hylde + 1 beslag) for at forlænge bundhylden.

KOMPLET SÆT AF PRODUKTET

№	Betegnelse og længde	Længde		Antal		Billede
		længde 0,67m	base	base	Forlængelse	
1	Stolpe til stativ	540 mm	2		1	
2	Øverste stolpe til stativ	365 mm	2		1	
3	Længdegående stolpe til hylden 635 mm	635 mm		2		
4	Midterste stolpe til hylden 340 mm	340 mm		3		
5	Sidestolpe til hylden 340 mm	340 mm		2		
7	Selvskærende skrue 4,2 x14 (x16) mm / skarp		28		24	
8	Selvskærende skrue 4,2 x19 mm / skarp		2		1	
10	Selvskærende skrue 4,2 x 41 mm		2			
11	Skrue M6x50 mm		4			
12	Skrue M6x70 mm				2	
13	Skive M6		4		2	
14	Møtrik M6		4		2	
15	Plastprop 20x20 mm		2		1	

MONTERINGSORDRE:

1. Ved hjælp af delene nr. 3-4-5 samles hylden med selvskærende skruer nr. 7 (16 mm) (b. 1).

Vær opmærksom på! For at bevare den korrekte geometri skal hylden samles på en flad overflade.

2. Fastgør øverste stolpe til stativ #2 vandret til drivhusbuen med selvskærende skruer #7 (16 mm) i den ønskede højde (b. 2). Vi anbefaler at fastgøre stolperne i samme højde som sidestolpen på drivhusenden.

3. Fastgør stolpe til stativ nr. 1 til enden af øverste stolpe nr. 2 nedefra med en selvskærende skrue nr. 8 (19 mm) (b. 2).

4. Sæt øverste stolpe nr. 2 vandret ved hjælp af et vaterpas, fastgør den nederste del af stolpe nr. 1 til drivhusbuen med to selvskærende skruer nr. 7 (16 mm) (b. 2).

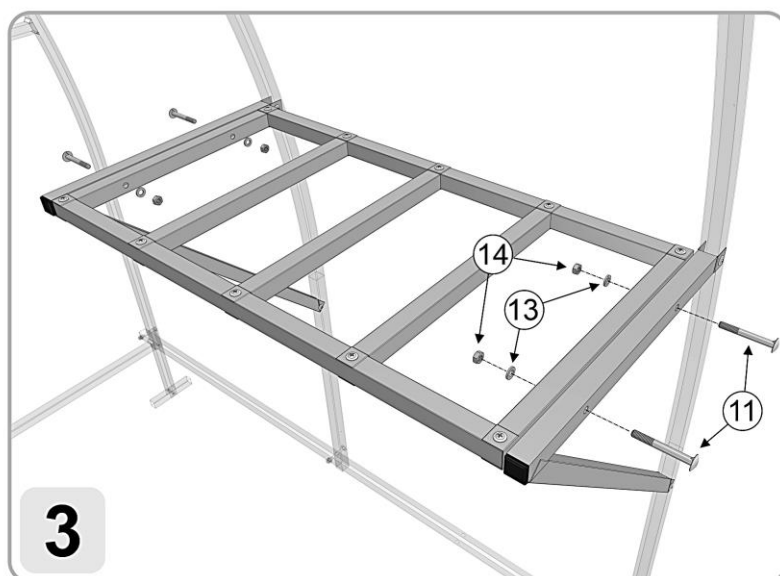
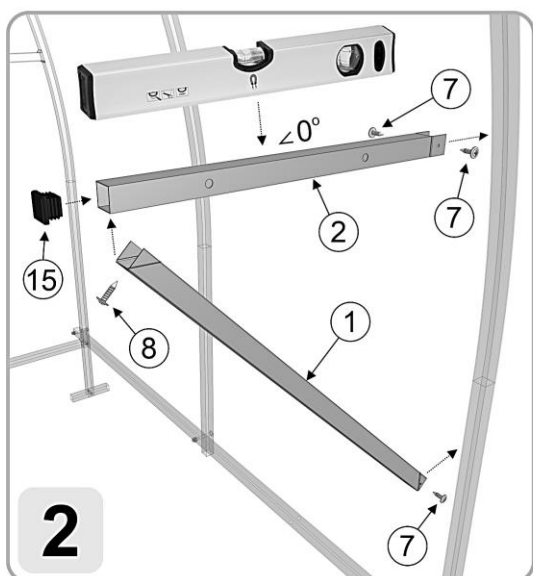
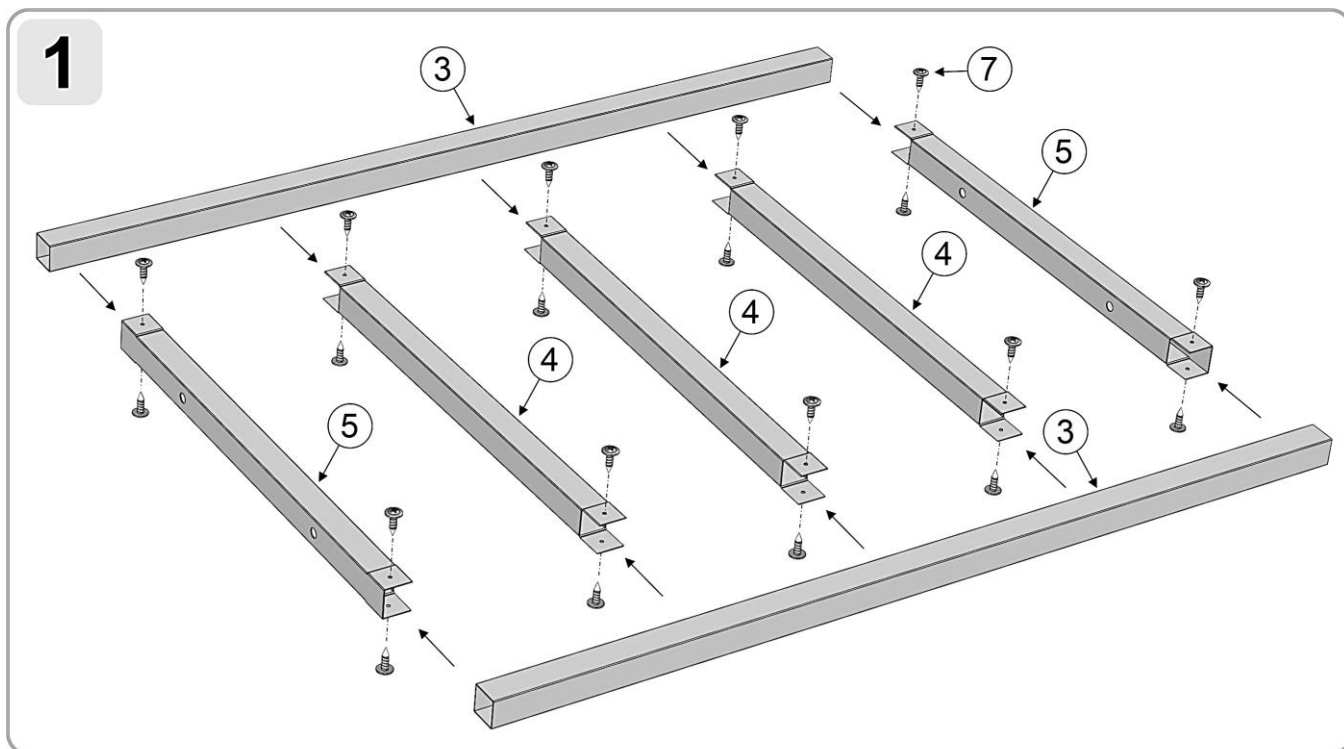

5. **Indsæt den samlede hylde mellem stolpe til stativ, fastgør med #11 bolte (til bundhylden) eller nr. 12 (til den ekstra hylde), skiver nr. 13 og møtrikker nr. 14 (b. 3).**
6. **Indsæt plastprop nr. 15 i de åbne ender af hylde på stolpe nr. 2 (b. 3).**
Vær opmærksom på!
7. **Brug #10 (41 mm) selvskærende skruer i stedet for bolte til at fastgøre hylden til drivhusets ende (uden en stolpe).**
8. **For at forlænge hylden skal du bruge et valgfrit sæt bestående af hylden, en stolpe og de forlængede #12 bolte.**

BETINGELSER FOR BRUG • GARANTI

Designbelastningen på produktet er ikke mere end 20 kg. Udsæt ikke produktet for overdreven mekanisk belastning. Du må ikke selv ændre produktets design.

Producenten garanterer, at produktet er nyt, komplet og fri for fabrikationsfejl. Producenten er ansvarlig for montering og montering af produktet i overensstemmelse med instruktionerne.

Garantiperioden for produktet er 12 måneder fra datoen for salg til køber gennem et detailnetværk. Garantien dækker alle fabrikations- og materialefejl. Garantien dækker ikke skader forårsaget af korrosion af produktets strukturelle elementer.

Garantiforpligtelser ophører: Hvis monterings- og installationsvejledningen ikke følges; i tilfælde af overtrædelse af kravene til drift; ved brug af produktet til andre formål; ved forekomsten af force majeure (naturkatastrofer)



www.polyhus.dk

info@polyhus.dk